

日扬科技

HIGHLIGHT TECH CORP.









日扬科技股份有限公司

70968 台南市安南区工明南二路106号
电话:+886-6-2460-296 | 传真:+886-6-2478-022



目录

CONTENTS

 关于日扬	P.1
 真空服务	P.3
· 涡轮分子泵及干式真空泵维修保养 · 各式真空泵全新及二手买卖 · 各式阀门维修保养	
 真空系统	P.5
· 真空零件 · 客制真空腔体 · 客制真空系统设计/制造	
 环保工程	P.6
· 半导体/光电产业尾气处理 · PM2.5 捕捉过滤	
 电源供应器/电浆设备	P.7
· 半导体设备之功率源及副系统 · 系统功能提升及改善 · 技术服务 · 自有产品	
 洁净工程	P.8
· 靶材/半导体零件洁净工程服务 · 耗材零件库存管理 · 贵金属剥除及回收服务	
 服务据点	P.9



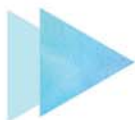

关于日扬

真空领域专家/全方位真空系统整合、泵浦服务、电源及尾气解决方案

Htc日扬成立于1997年，以高超真空技术，应用于生活、3C产品、半导体、光电、触控面板、太阳光伏...等产业，独特真空系统整合能力、智能设备设计及原厂泵浦维修技术，系真空腔体、设备、零部件及泵浦销售、维修暨薄膜沉积系统之客户可信赖事业好伙伴。

- 真空服务
- 真空系统
- 环保工程
- 电源供应器/电浆设备
- 洁净工程

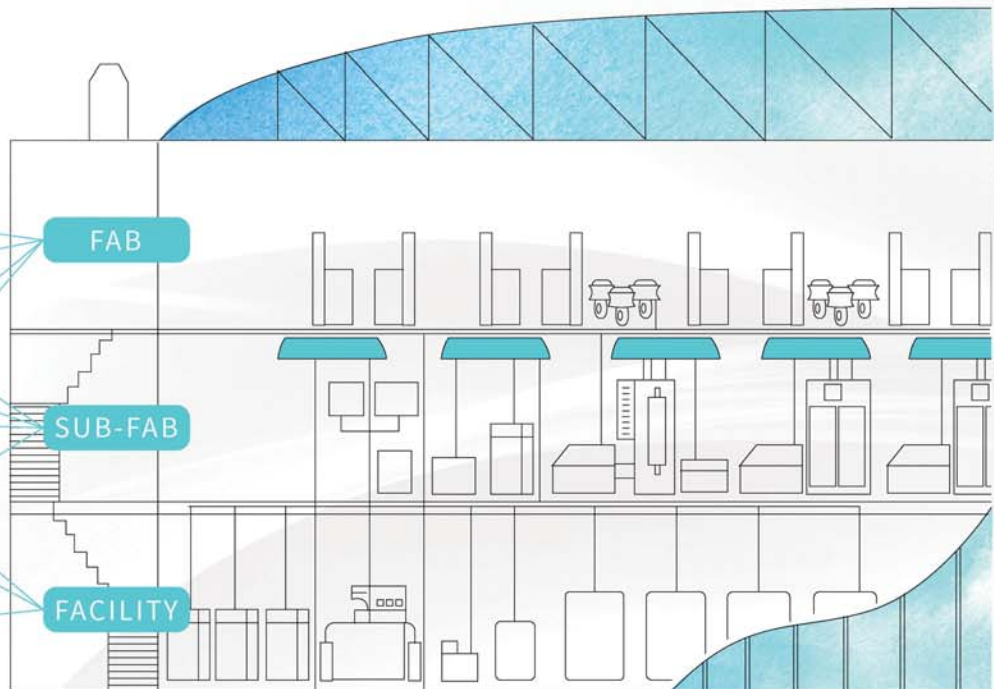



真空服务

我们提供客户最优质并可靠的服务，依照客户的需求做不同定制化的维修服务

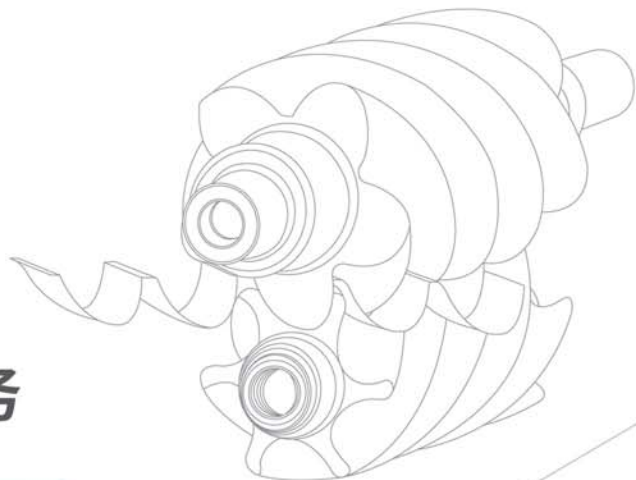

全球最大TMP维修商

年维修量>2.4套
单月维修量>280套

媲美原厂关键组件开发能力

Stator、rotor blade、magnetic bearing、dry screw、roots claw、controller

先进制程经验

非OE却拥有先进7nm制程TMP经验之维修商

24小时待命服务

业界首创24小时待命服务

高洁净清洗中心与组装室

高洁净清洗中心与组装室

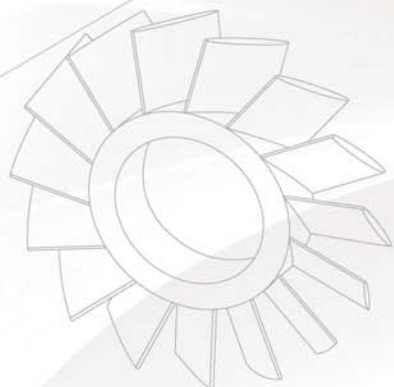

维修厂牌

真空泵浦 服务厂牌——

Kashiyama 嵯山工業
Shimadzu 島津製作所
Ebara 荏原製作所
ULVAC アルバック
Taiko 大晃機械
Pfeiffer 浦發真空
Alcatel Adixen阿爾卡特
Leybold 萊寶
OERLIKON 歐瑞康

真空阀门 服务厂牌——

VAT 偉拓科技
SMC速睦喜
CKD 中京電機株式會社
V-TEX 株式會社ブイテックス 韋特庫斯
MKS 萬機科技
HVA

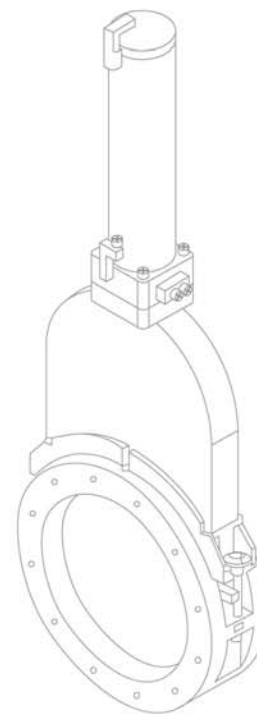

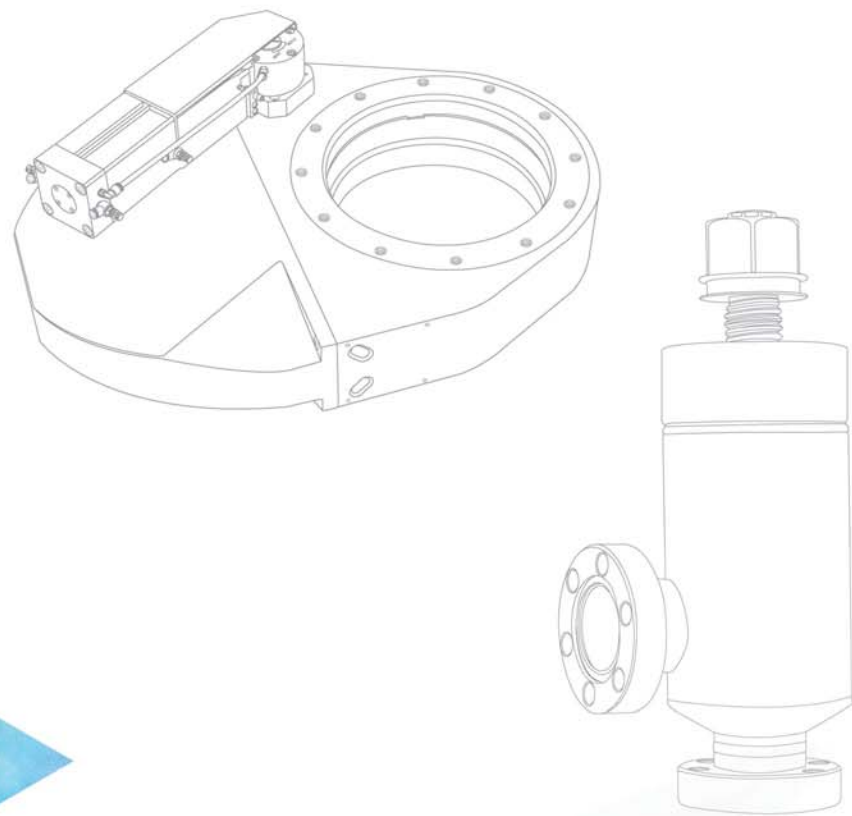

真空系统

日扬科技提供客户优质的真空零件，从各种阀门到管件，从多年真空零件的制造经验制定严苛的质量标准。

除了真空零件，日扬科技还提供客户整体真空系统设计。从腔体、真空管件、自动化、阀门以及抽气系统到尾气处理，日扬科技都能提供客户全套的设计与制造，此整合的能力可以让客户在系统选择上更得心应手。

日扬科技都能提供客户全套的设计与制造，此整合的能力可以让客户在系统选择上更得心应手。

与国际级的厂商紧密合作也是日扬科技布局全球策略。日扬科技的真空零件已经通过许多国际级厂商的认证，并藉此布局国际，从高质量且客制化的角度与国际大厂进军全球市场。

环保工程

随着越来越多规范的环保法规以及企业对环境的责任，日扬科技提供符合业界规格的废气处理系统。我们的湿式scrubber可以达到超过95%的PM2.5粉尘处理效率。

设备广范为各半导体/光电产业采用。



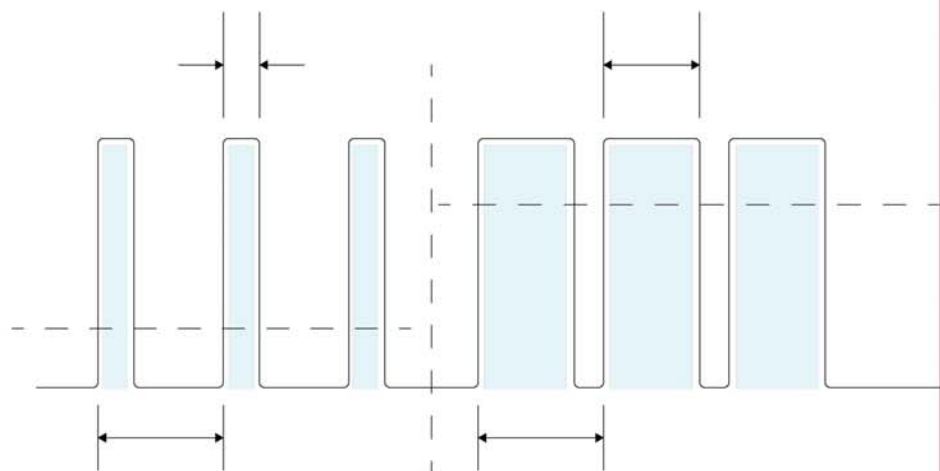

电源 / 讯号供应

- 电浆物理及技术 · 高功率射频及微波技术 · 高电压及高功率电子技术
- 电子电路/单芯片控制技术

先进的制程必须伴随精确的电源与讯号控制，日扬科技在RF/microwave/DC pulse power supply, ozone generator, ozone sensor, CMP motor, ETO system, RPS都有相当丰富的经验，可以提供客户可靠以及高质量的维修服务。

除了维修服务，日扬科技拥有强大专业团队随时提供客户系统功能提升以及改善，服务的范围包括了ETO system以及RPS。

日扬科技具备多年的专业知识开发出自己的产品，产品目前有RPS performance monitor, microwave power system monitor

服务厂牌——

Kyosan 京三 / AE 艾仪 / MKS 万机科技 / Trumpf Huttingty 霍廷格

洁净工程

致力开发优质的剥金及洁净技术，让客户达到最高的利用率。

贵金属回收、半导体工件清洁、光电产业工件清洁、太阳能产业工件清洁、熔射喷覆。为秉持客户服务之经营理念，建立信赖度、可靠度及准时交期等长期经营基础，日扬科技分别于北部湖口、南部台南设厂，更能贴近客户，提供在地化服务，未来更配合客户各世代扩厂进度及量产，增加清洗供给能量。

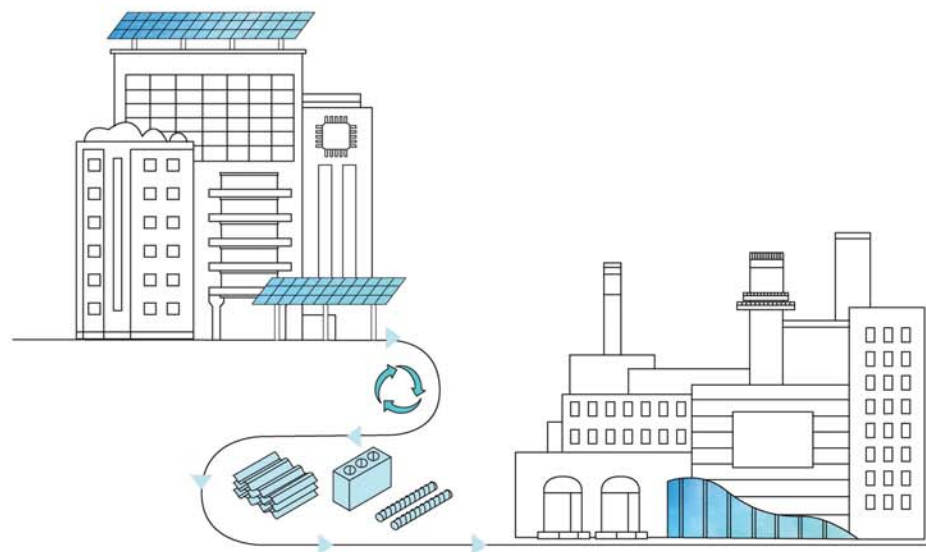



服务据点



官方网站

-  Major Customers
-  Agents
-  Htc Vacuum

台南总公司

地址：709 台南市安南区工明南二路106号
 电话：+886-6-2460296
 传真：+886-6-2478022
 网站：www.high-light.com.tw
 Mail：ec@high-light.com.tw

台南二厂

地址：709 台南市安南区工明南一路101号
 电话：+886-6-5116111
 传真：+886-6-2564001 / +886-6-5105168

上海厂

地址：200444 上海市宝山区宝山城市工业园区城银路51号
 电话：+86-21-36162036
 传真：+86-21-36162037
 网站：www.high-light.com.cn
 Mail：htcvacuum@high-light.com.cn

新竹厂

地址：303 新竹县湖口乡新竹工业区光复路32号
 电话：+886-3-5973325
 传真：+886-3-5973330 / +886-3-5973326 / +886-3-5973083

中科服务据点

地址：42881 台中市大雅区中科路958号
 电话：+886-4-25606357